



# XT6500

Automotive Equipment

- (EN) Electrohydraulic scissor lift
- (FR) Pont-élevateur électrohydraulique à ciseaux
- (ES) Elevador electrohidráulico de tijera



## Key Benefits

Robustness – Planarity – Versatility  
Robustesse – Planéité – Versatilité  
Robusteza – Planitud – Versatilidad

# teco XT6500

Automotive Equipment

(EN) Low profile electrohydraulic under-wheel scissor lift for wheel alignment:  
**Teco XT6500 CT LT the NO LIMIT lift !!**  
The innovative LIFT TABLE makes it possible to easily lift cars and commercial vehicles.

(FR) Pont-élévateur électrohydraulique à ciseaux à profil bas pour contrôleurs de géométrie:  
**Teco XT6500 CT LT le pont-élévateur SANS LIMITE!**  
La TABLE ELEVATRICE innovante soulève facilement les voitures et les véhicules utilitaires.

(ES) Elevador electrohidráulico de tijera de bajo perfil para alineación de ruedas:  
**¡¡Teco XT6500 CT LT, el elevador NO LIMIT!!**  
El innovador LIFT TABLE permite levantar fácilmente tanto turismos como vehículos comerciales.

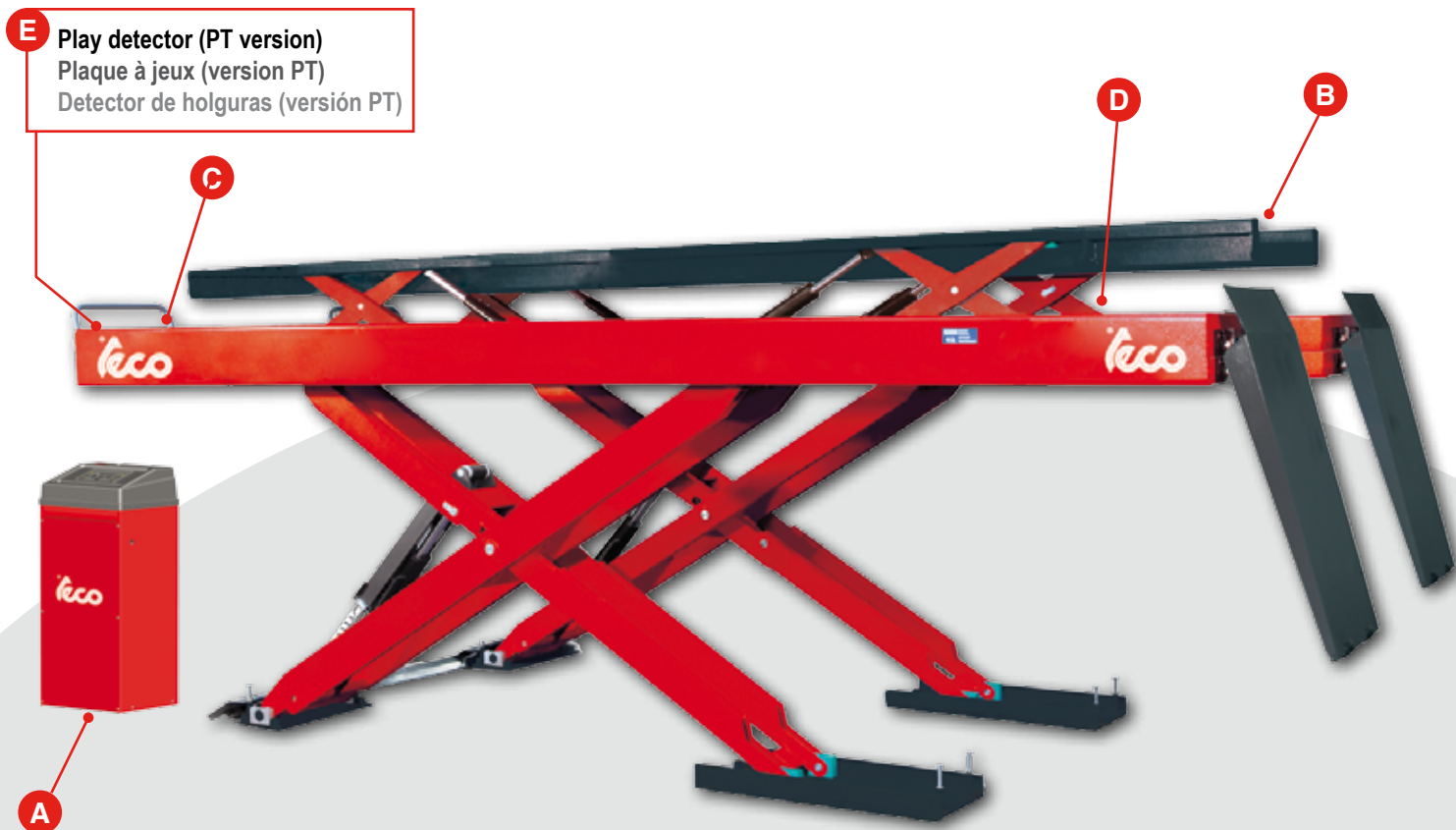

(EN) **ALPHANUMERIC DISPLAY**  
The control electronics feature an **ALPHANUMERIC DISPLAY** allowing access to a number of user functions, including viewing lift height from ground and setting the desired arrest height for the lift.

(FR) **ECRAN ALPHANUMÉRIQUE**  
L'électronique de contrôle comprend notamment un **ECRAN ALPHANUMÉRIQUE** multifonctions, permettant notamment d'afficher la hauteur de l'élevateur et de paramétrer son arrêt à la hauteur souhaitée.

(ES) **PANTALLA ALFANUMÉRICA**  
La electrónica de control cuenta con una **PANTALLA ALFANUMÉRICA** con varias funciones para el usuario, entre las cuales se encuentra la posibilidad de visualizar la altura del elevador y programar la parada del mismo en la altura deseada.





(EN) The innovative **LIFT-TABLE**, able to lift all types of vehicles and with a 5000 Kg capacity like the main lift.

(FR) **TABLE ELEVATRICE** innovante, en mesure de soulever tout type de véhicule et d'une portée de 5 000 kg, comme le pont-élévateur principal.

(ES) **LIFT-TABLE** innovador, capaz de levantar cualquier tipo de vehículo y con una capacidad de 5000 Kg como elevador principal

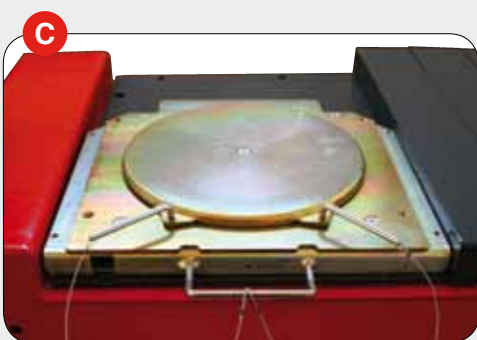

(EN) The recesses for the turn plates and slip plates are adjustable to ensure **perfect planarity of the runways**.  
Low friction dual rear slip plate. **D**

(FR) Le logement des plateaux et des plaques oscillantes est réglable afin d'obtenir une **planéité parfaite des chemins de roulement**.  
Double plate-forme oscillante arrière à faible frottement. **D**

(ES) La ranura de los platos giratorios y las placas oscilantes son regulables para lograr que **las plataformas queden perfectamente planas**.  
Doble plataforma oscilante trasera de baja fricción. **D**

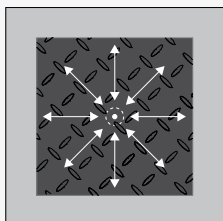

(EN) Innovative **8-movement play detector** with plate that can be positioned at the centre of the play detector.

(FR) Plaque à jeux innovante à **8 mouvements** avec plaque positionnable au centre

(ES) Innovador detector de **holguras de 8 movimientos** dotado de placa posicionable en el centro del detector de holguras.



(EN) The vehicle's front axle is positioned in a lift's fixed point (where there are the turntables), **independently from the vehicle wheel base** and without any further regulation

(FR) L'essieu avant du véhicule est positionné dans un point bien déterminé (où se trouvent les plateaux pivotants), **indépendamment de l'empattement du véhicule** et sans aucun autre réglage.

(ES) El eje delantero del vehículo está posicionado en un punto fijo del elevador (donde están presentes los platos giratorios) **independientemente de la batalla del vehículo** y sin ninguna regulación sucesiva.

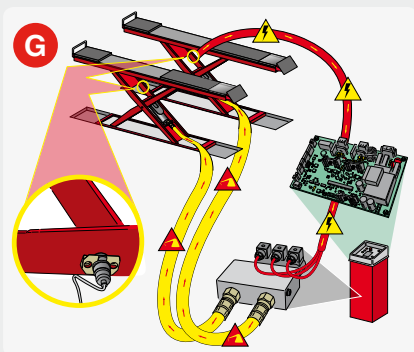

(EN) Electronically controlled hydraulic levelling system.

(FR) Dispositif de géométrie hydraulique à contrôle électronique.

(ES) Sistema de nivelación hidráulica de control electrónico .

# teco XT6500

Automotive Equipment



## Electrohydraulic scissor lift

Pont-élévateur électrohydraulique à ciseaux  
Elevador electrohidráulico de tijera

Teco XT 6500 CT LT PT8

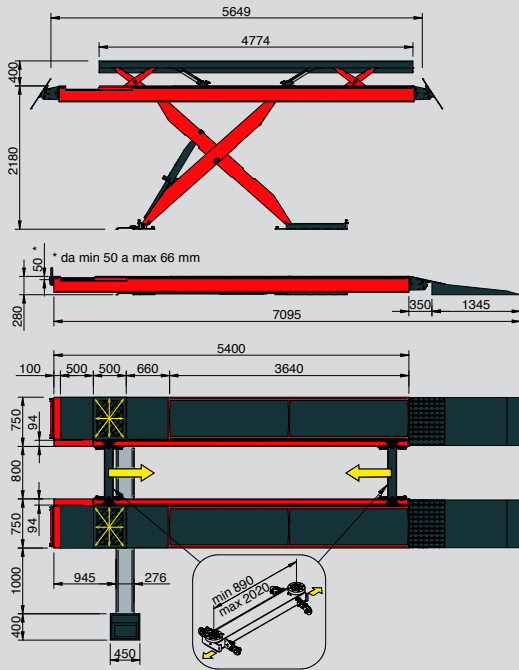

Teco XT 6500 CT LT

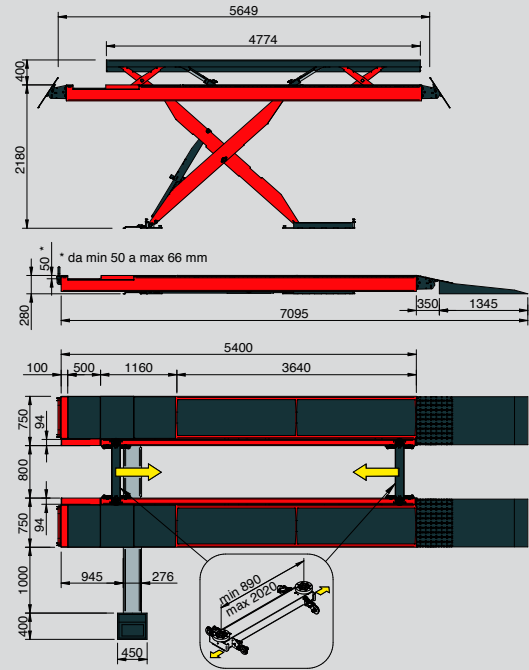

### TECHNICAL DATA - DONNÉES TECHNIQUES - DATOS TÉCNICOS

|                           |                              |                                 |                                 |
|---------------------------|------------------------------|---------------------------------|---------------------------------|
| MAX. CAPACITY             | PORTÉE MAX.                  | CAPACIDAD MÁX.                  | <b>6.500 Kg</b>                 |
| LIFTING/<br>LOWERING TIME | TEMPS DE MONTÉE/<br>DESCENTE | TIEMPO DE ASCENSO/DE-<br>SCENSO | <b>95"</b>                      |
| PNEUMATIC POWER SUPPLY    | ALIMENTATION<br>PNEUMATIQUE  | ALIMENTACIÓN NEUMÁTICA          | <b>4-10 bar</b>                 |
| MOTOR POWER               | PUISSANCE MOTEUR             | POTENCIA MOTOR                  | <b>3 kW</b>                     |
| POWER SUPPLY              | ALIMENTATION                 | ALIMENTACIÓN                    | <b>230/400V - 3ph - 50/60Hz</b> |
| MAX. CAPACITY LT          | PORTÉE MAX. LT               | CAPACIDAD MÁX. LT               | <b>5.000 kg</b>                 |

### ACCESSORIES ON REQUEST

- Light system kit
- Turn plates (a)
- Cross-beam support kit for the lift table (b)
- Cross-beam spacer kit for the lift table (c)

### ACCESSORIES - ACCESSOIRES - ACCESORIOS

### ACCESSOIRES OPTIONNELS

A

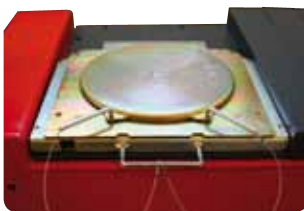

B



C



#### OPTIONAL - OPTIONNELS - OPCIONALES \*

For other optional accessories, refer to separate catalogue - Pour les autre accessoires, veuillez consulter le catalogue - Para otros accesorios ver catálogo separado.

The manufacturer reserves the right to modify the features of its products at any time. - Les photographies, caractéristiques et données techniques n'engagent en rien le fabricant. Elles peuvent subir des modifications sans préavis. - Las fotografías, las características y los datos técnicos no son vinculantes. La empresa se reserva el derecho de modificarlas en cualquier momento.

Cod. DPTC000147 Ed. 09\_2018



NEXION SPA - ITALY - Società unipersonale soggetta a direzione e coordinamento di Minio srl - A sole shareholder Minio company  
www.tecoautomotive.com - teco@teco.it



- Kit installation éclairage
- Plateaux pivotants (a)
- Kit support traverse du plan de levage auxiliaire (b)
- Kit entretoises pour traverse du plan de levage auxiliaire (c)

### ACCESORIOS BAJO PEDIDO

- Kit instalación luz
- Platos giratorios (a)
- Kit de soporte de travesaño para "Lift-Table" (b)
- Kit de separadores entre travesaño y "Lift-Table" (c)